





# MONTAGEANLEITUNG

---



**ES Chimney  
System**

 *Montageanleitung*  
 *Guide d'installation*  
 *Installatiegids*  
 *Installationsguide*



① Verbindungskupplung

*Adaptateur simple vers double  
Adapter van enkelwandig naar  
dubbelwandig  
Single to Twin wall Adaptor*

② Klemmband

*Collier de jonction  
Klemband  
Locking band*

③ Mündungselement

*Mitron  
Trekcap  
Open terminal*

④ Feuerungsanschluss /  
T-Element

*Té de raccordement  
T-stuk  
Firing connection*

⑤ Prüföffnung

*Trappe de ramonage  
Inspectieluik  
Inspection length*

⑥ Verankerungsplatte mit  
seitlichem Kondensatablauf

*Support de base avec sortie de l'eau de  
condensation (latérale)  
Bevestigingsplaat met horizontale  
condensafvoer  
Anchor plate with side condensate drain*

⑦ Schiebeelement

*Élément droit réglable  
Paspipj 300-850mm  
Twin wall adjustable pipe*

⑧ Wandkonsole

*support mural  
Wandconsole  
Base support*

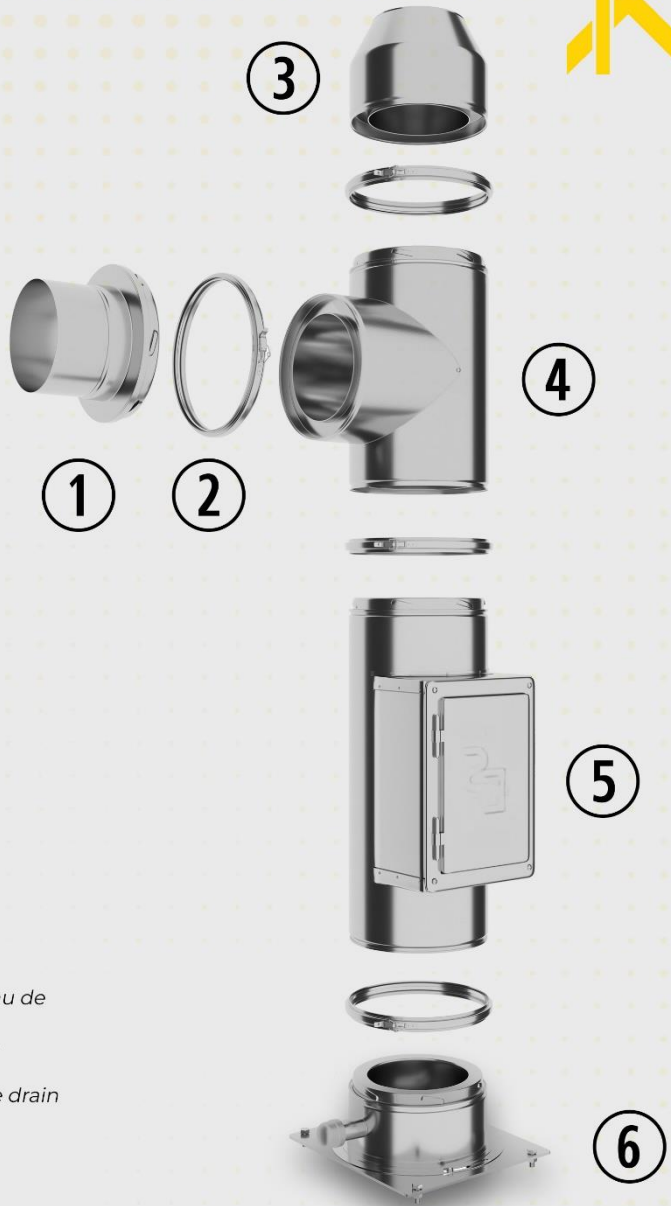

7



8



① Verbindungskupplung

Adaptateur simple vers double  
Adapter van enkelwandig naar dubbelwandig  
Single to twin wall adaptor

② Klemmband

Collier de jonction  
Klemband  
Locking band

③ Längenelement

Élément droit  
Lengte element  
Straight lenght

④ Deckenblende

Plaque de finition  
Afwerkingsplaat / brandseparatieplaat  
Ceilling panel

⑤ Sparrenhalter

Support toiture  
Dak ondersteuning  
Roof support

⑥ Dachdurchführung mit Blei

Solin de toit en plomb  
Dakdoorvoer met loodslab  
Roof flashing with lead

⑦ Regenkragen

Colerette de solin  
Stormkraag  
Storm collar

⑧ Regenhaube

Chapeau pare-pluie  
Regenkap  
Rain cap

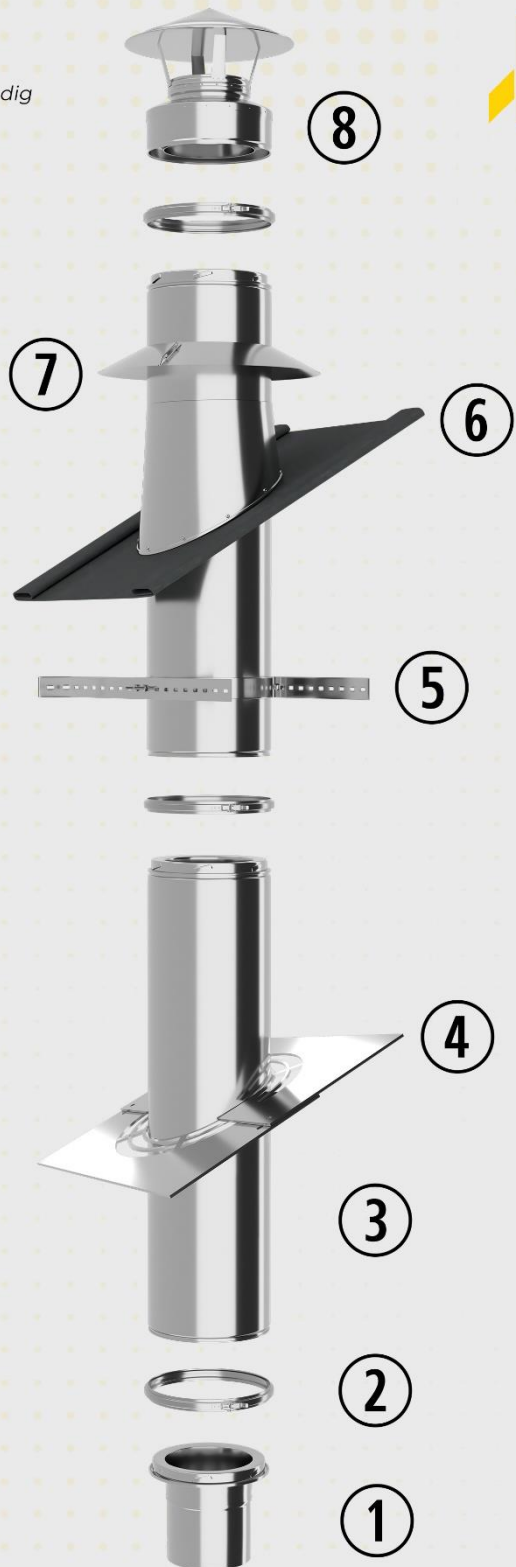

# Inhalt Contenu Inhoud Content

	Deutsch .....	1
	Vor der Montage .....	1
	Twist-Lock-System .....	1
	Standard-Aufbau (senkrechte Montage) .....	2
	Alternative Bauteile .....	4
	Français .....	6
	Avant le montage .....	6
	Twist-lock-système .....	6
	Structure standard (montage vertical) .....	7
	Composants alternatifs .....	9
	Nederlands .....	11
	Voor de installatie .....	11
	Twist-Lock-System .....	11
	Standaard montage (verticale montage) .....	12
	Alternatieve onderdelen .....	14
	English .....	16
	Before mounting .....	16
	Twist-lock system .....	16
	Standard structure (vertical mounting) .....	17
	Alternative components .....	19

# Vor der Montage



Bitte klären Sie vor der Montage alle gesetzlichen Vorschriften mit Ihrem Schornsteinfeger.

Bevor Sie mit der Montage starten können benötigen Sie die passenden Schrauben zur Befestigung der Wandhalter und eventuell der Wandkonsole. Diese sind im Lieferumfang nicht enthalten, hier empfehlen wir M10 Schrauben mit Scheibe bzw. M11 Schrauben.

Vor der Montage sollten Sie sich einen Überblick über die gelieferten Elemente verschaffen, wir empfehlen diese vollständig auszupacken und auf einer geeigneten Fläche so anzuordnen wie diese später verbaut werden sollen.

Bei der Kernbohrung ist darauf zu achten, dass unsere Schornsteinelemente eine 50mm Keramikfaser-Wärmedämmung besitzen. Das bedeutet wenn Ihr Schornstein einen Innendurchmesser von 150mm besitzt, ist der Außendurchmesser 200mm. Wir raten für ein problemloses einsetzen des Edelstahlrohres die Kernbohrung 20-30mm größer zu bohren.

## Twist-lock system

**Einfache Installation:** Mit dem Twist-Lock System werden zwei Schornsteinelemente aufeinander gedreht. Das macht die Montage einfach und schnell sorgt aber auch dafür das beim Zusammenschieben der Elemente weniger Länge im Vergleich zu anderen Herstellern verloren geht.

**Erhöhte Stabilität:** Das Twist-Lock System sorgt dafür, dass die Elemente ineinander gedreht und nicht nur aufeinander gesteckt werden. Durch das Anbringen des Klemmbands an jeder Verbindung können sich die Schornsteinelemente nicht mehr verdrehen oder auseinanderschieben. Dies ist besonders wichtig beim Aufheizen und Abkühlen des Schornsteins. Da sich der Stahl ausdehnt und zusammenzieht, kann dies dazu führen dass sich die Elemente sonst lösen.

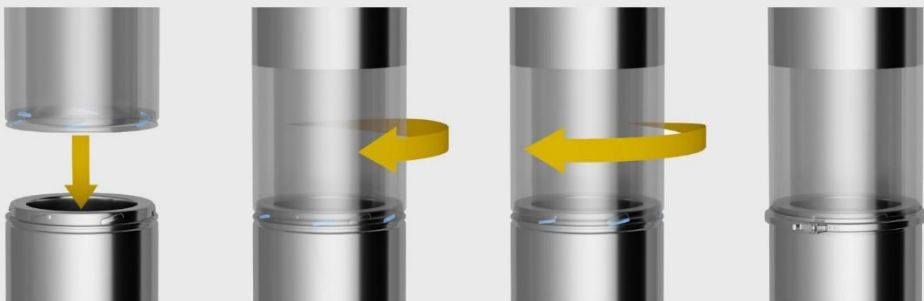

# Standard-Aufbau (senkrechte Montage)



**Wandkonsole:** Für eine Wandmontage benötigen Sie die dazugehörige Wandkonsole in der passenden Größe. Bei einer Bodenmontage benötigen Sie diese nicht. Die Wandkonsole können Sie mit den zuvor erwähnten Schrauben an den dafür vorgesehenen Öffnungen direkt an der Wand befestigen.

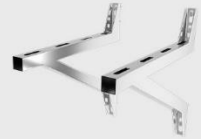

**Verankerungsplatte:** Bei der Wandmontage wird die Verankerungsplatte mit Kondensatablauf auf der Wandkonsole festgeschraubt. Bei der Bodenmontage wird die Verankerungsplatte direkt auf dem Fundament / Boden befestigt. Es empfiehlt sich der Einsatz einer Wasserwaage um einen schiefen Aufbau zu verhindern.



**Prüföffnung:** Auf die Verankerungsplatte wird die Prüföffnung bzw. Reinigungsöffnung, zur späteren Reinigung des Edelstahlschornsteins durch den Schornsteinfeger, gesteckt. An der Unterseite befindet sich kein Twist-Lock System damit Sie die Prüföffnung frei drehen können. Danach machen Sie die Prüföffnung



**Feuerungsanschluss / T-Stück:** Ein Feuerungsanschluss 90° bzw. T-Stück wird verwendet um einen horizontalen Abzweig in den vertikalen Schornstein einzufügen. Es hat drei Öffnungen, wobei eine Öffnung horizontal und die anderen beiden vertikal angeordnet sind. Das T-Stück sitzt im Regelfall direkt auf der Prüföffnung. Es gibt den Feuerungsanschluss ausserdem in der Ausführung 45°.



**Schiebeelement:** Unser Schiebeelement dient als variables Längenelement das allerdings nur horizontal verbaut werden darf. Aus diesem Grund wird es meistens als Wanddurchführung verwendet und führt von der horizontalen T-Stück Öffnung durch die Wand bis in den Innenraum. Es gibt zwei Arten: Einmal das Standard doppelwandige Schiebeelement, dass noch eine Verbindungskupplung im Innenraum benötigt um einen Übergang von doppelwandigen Edelstahlschornstein auf einwandiges Ofenrohr zu schaffen, sowie das Schiebeelement mit Doppelwandfutter das einen direkten Anschluss auf das Ofenrohr hat.





Verbindungskupplung : Die Verbindungskupplung oder Reduzierung bildet den Anschluss vom doppelwandigen Edelstahlschornstein zu einem einwandigen Rauchrohr im Innenraum.



Klemmband : Das Klemmband dient der Verbindung von einzelnen Edelstahlschornsteinelementen und befindet sich direkt an den dafür vorgesehenen Elementen.



Wandrosette : Die Wandrosette dient der Abdeckung Ihrer Kernbohrung außen.



Längenelement: Unsere Längenelemente mit praktischen Twist-Lock System werden verbaut, damit Ihr Schornstein die gewünschte Höhe erreicht. Achten Sie darauf zwischen den einzelnen Verbindungen ein Klemmband zu befestigen. Längenelemente sind in verschiedenen Größen von 120mm bis 1000mm verfügbar.



Wandhalter: Der Edelstahl Wandhalter dient der Befestigung des Schornsteins an der Wand. Dabei ist zu beachten das der Edelstahlschornstein in einem Abstand von jeweils 4m mittels Wandhalter an der Wand zu befestigen ist. Außerdem darf der Schornstein maximal 3m ab dem letzten Wandhalter frei stehen. Wandhalter können mit Wandhalter-Verlängerungen verbunden werden um einen größeren Wandabstand zu ermöglichen.



Mündungselement / Regenhaube: Das konische Mündungselement bzw. die Regenhaube bildet den Abschluß des Schornsteins und wird auf das letzte Längenelement aufgesetzt.

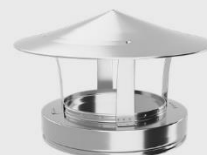
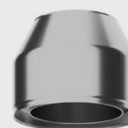

# Alternative Bauteile



**Versatzbogen:** Versatzbögen werden verwendet um an baulichen Gegebenheiten wie z.B. Dachvorsprung oder Fenster vorbeizuführen.

Bitte beachten Sie, dass, wenn Sie einen Versatzbogen abgehend von der Hauswand verbauen, Sie nach dem Versatz am Längenelement einen zusätzlichen Wandhalter zur Befestigung einsetzen sollten.

**Dachdurchführung -mit Blei/-mit Aluminium:** Wenn Sie Ihren Edelstahlschornstein durch ein Dach führen möchten benötigen Sie eine passende Dachdurchführung. Die Dachdurchführung mit Bleischürze bzw. Aluplatte deckt die Durchführung durch welche der Schornstein geführt wird großflächig ab. Bitte beachten Sie dass Sie oberhalb der Dachdurchführung auch einen Regenkragen am Längenelement befestigen müssen der verhindert das Regen oder Schnee in den Zwischenraum gelangt

**Deckendurchführung und Deckenblende:** Die Deckendurchführung dient der Durchführung des Schornsteins durch eine Decke. Sie ist idealerweise dann geeignet wenn es sich um ein Flachdach bzw. eine Decke ohne Neigung handelt. Die Deckenblende dient dem sauberen Abschluss einer Dach- oder Deckendurchführung

**Aussteifungsstange:** Die Aussteifungsstange dient dazu, den mehr als 3m freistehenden Edelstahlschornstein zu stützen. Durch die beiden Teleskopstangen die Sie am Dach montieren können ist der Schornstein nicht nur stabilisiert sondern auch vor starken Winden, Stürmen und anderen witterungsabhängigen Faktoren geschützt.

**Brandschutzdurchführung-Wanddurchführung:** Die Brandschutzdurchführung ist speziell für Häuser mit brennbaren Materialien wie Holz oder Wärmedämmverbundsystem entwickelt. Das Brandschutzelement wird einfach in die Wand eingesetzt und das doppelwandige Edelstahlrohr hindurchgeführt. Die Brandschutzdurchführung hat eine Stärke von etwa 100mm ringsum also 200mm

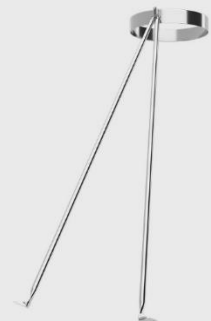
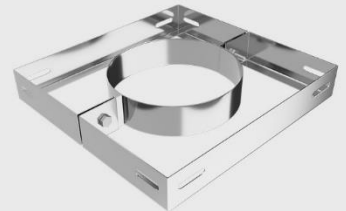



# Alternative Bauteile



**Sparrenhalter:** Der Sparrenhalter dient der Verankerung des Schornsteins mit dem Dachsparren. Um den Sparrenhalter zu befestigen, müssen die beiden langen Flügel an der Dachsparre befestigt werden. Die Flügel sind frei drehbar, sodass sie an alle Dachneigungen angepasst werden können.

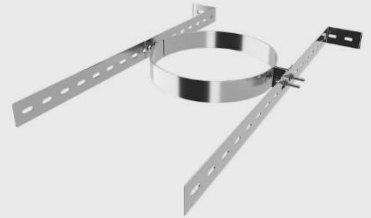

**Dämmschale:** Die Dämmschale wird um den doppelwandigen Schornstein gelegt um einen Hitzeschutz, z.B. bei Deckendurchführungen, zu bieten.



**Deckel -mit Griff/-mit Kondensatablauf:** Der Deckel mit Griff wird zum Verschließen des T-Stücks verwendet. Der Deckel mit Kondensatablauf wird zum Verschließen der offenen Verankerungsplatte bei einer Außenmontage verwendet.



# Avant le montage



Avant le montage, veuillez clarifier toutes les prescriptions légales avec votre ramoneur.

Avant de pouvoir commencer le montage, vous avez besoin des vis appropriées pour fixer les supports muraux et éventuellement le support mural. Celles-ci ne sont pas comprises dans la livraison - nous recommandons ici des vis M10 avec rondelle ou des vis M11.

Avant le montage, vous devez vous faire une idée des éléments livrés. Nous vous recommandons de les déballer entièrement et de les disposer sur une surface appropriée, comme ils seront montés ultérieurement.

Lors du carottage, il faut veiller à ce que nos éléments de cheminée possèdent une isolation thermique de 50 mm en fibres céramiques. Cela signifie que si votre cheminée a un diamètre intérieur de 150 mm, le diamètre extérieur est de 200 mm.

La distance de sécurité par rapport à toutes les surfaces inflammables doit être de 8 cm

## Twist-lock système

**Installation facile** : avec le Système de verrouillage par rotation Twist-Lock, deux éléments de cheminée sont tournés l'un vers l'autre. Cela rend l'installation simple et rapide, mais permet également de perdre moins de longueur lors de l'emboîtement des éléments par rapport aux autres fabricants.

**Stabilité accrue** : grâce au système Twist-Lock, les éléments s'emboîtent l'un dans l'autre et non pas seulement l'un sur l'autre. En plaçant la bande de serrage à chaque jonction, les éléments de la cheminée ne peuvent plus se tordre ou s'écarter. Ceci est particulièrement important lors du chauffage et du refroidissement de la cheminée. L'acier se dilate et se contracte, ce qui peut entraîner le détachement des éléments.

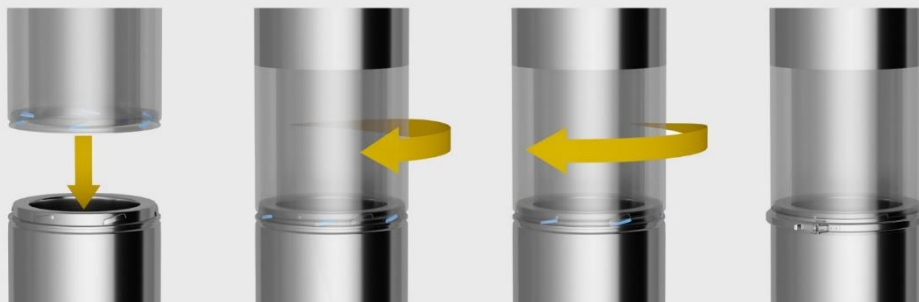

# Structure standard (montage vertical)



**Console murale :** Pour un montage mural, vous avez besoin de la console murale correspondante de la taille appropriée. Vous n'en avez pas besoin pour un montage au sol. Vous pouvez fixer la console murale directement au mur à l'aide des vis mentionnées précédemment dans les ouvertures prévues à cet effet.



**Support de base avec sortie de l'eau de condensation :** Pour un montage mural, vous avez besoin de la console murale correspondante de la taille appropriée. Vous n'en avez pas besoin pour un montage au sol. Vous pouvez fixer ce support de base directement au mur à l'aide des vis mentionnées précédemment dans les ouvertures prévues à cet effet ou poser le produit au sol.



**Trappe de ramonage :** la trappe de ramonage est placée sur le support de base avec sortie de l'eau de condensation pour le nettoyage ultérieur de la cheminée en acier inoxydable par le ramoneur. Il n'y a pas de système Twist-Lock sur la face inférieure afin que vous puissiez tourner librement l'ouverture.



**Té de raccordement :** un Té de raccordement est utilisé pour passer d'un tube en horizontale vers le conduit en verticale. Il comporte trois ouvertures, dont l'une est horizontale et les deux autres verticales. En règle générale, le Té est placé directement sur la trappe de ramonage. Ce produit existe en outre en version à 45°.



**Élément réglable :** Notre élément coulissant sert à traverser le mur en horizontale. Ce produit fait la jonction entre notre adaptateur simple vers double paroi et notre té de raccordement. L'isolant sur ce produit est expédié à part et doit être inséré manuellement après sa réception et déballage.

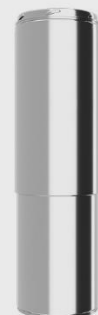

Vidéo disponible sur notre chaîne YouTube concernant ce produit.



Raccord ou adaptateur: Le raccord ou adaptateur constitue le raccordement de la cheminée en acier inoxydable à double paroi à un tube de fumée à simple paroi à l'intérieur ou directement sur le poêle.



Collier de jonction: Le collier de serrage permet de relier les produits entre eux et de renforcer la stabilité du conduit.



Rosace murale: La rosace murale sert à couvrir votre carottage à l'extérieur. Elle peut aussi être installée à l'intérieur pour la finition.



Élément droit double paroi: Nos éléments de longueur avec le système Twist-Lock sont installés pour que votre cheminée atteigne la hauteur souhaitée. Veuillez fixer un collier de jonction entre les différents éléments. Les éléments de longueur sont disponibles en différentes tailles, de 120 mm à 1000 mm.



Collier mural: Le collier mural en acier inoxydable sert à fixer la cheminée au mur. Il convient de noter que la cheminée en acier inoxydable doit être fixée au mur à une distance de 4 mètres à l'aide du collier mural. En outre, la cheminée ne doit pas dépasser 3 mètres sans collier mural. Les colliers muraux peuvent être reliés à des rallonges afin de permettre une plus grande distance au mur.



Mitron ou chapeau de cheminée: Le mitron constitue la finition de la cheminée et est placé sur le dernier élément de longueur. Le mitron est ouvert et ne protège pas contre la pluie. C'est pourquoi il est proposé sur les kits extérieurs uniquement.

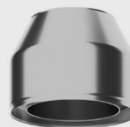

Le chapeau de cheminée protège contre la pluie et est inclus sur tous nos kits intérieurs.

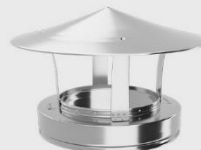

# Composants alternatifs



**Coudes** : Les coudes sont utilisés pour contourner des conditions architecturales telles qu'une avancée de toit ou une fenêtre.

Veillez noter que si vous installez un coude pour faire un dévoiement, vous devez utiliser un collier mural supplémentaire avant et après le coude.



**Solin de toit en plomb** : Si vous souhaitez faire passer votre cheminée en acier inoxydable par le toit, vous avez besoin d'un solin de toit adaptée. Le produit en plomb ou en aluminium recouvre largement la traversée par laquelle le conduit de cheminée est passée. Veuillez noter que vous devez également fixer une collerette de solin sur l'élément droit au-dessus de la traversée de toit, afin d'éviter que la pluie ou la neige ne pénètre dans l'espace intermédiaire.



**Collerette de solin** La collerette de solin sert à faire l'étanchéité entre le tuyau droit et le solin de toit. Vous devez prévoir un mastic en silicone ou autre résistante aux hautes températures et non-inflammable.



**Tiges de renforcement réglable** : Ce produit sert à soutenir la cheminée en acier inoxydable de plus de 3 mètres. Grâce aux deux barres télescopiques la cheminée est non seulement stabilisée, mais aussi protégée contre les vents forts, les tempêtes et autres facteurs liés aux conditions météorologiques.

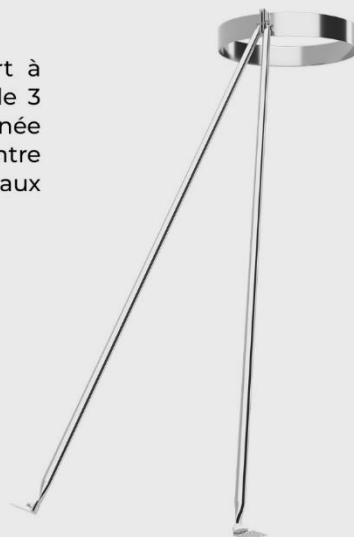

# Composants alternatifs



**Support toiture ou support plafond :** le support toiture sert à ancrer la cheminée au chevron. Pour fixer le support de chevron, les deux longues ailes doivent être fixées au chevron. Les ailes sont librement orientables, ce qui permet de les adapter à toutes les pentes de toit. Le support plafond est idéale lorsqu'il s'agit d'un toit plat ou d'un plafond sans pente.

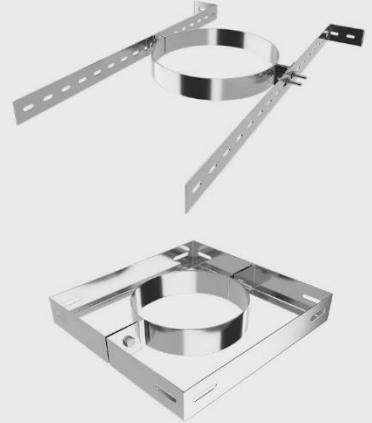

**Coquille isolante :** la coquille isolante est placée autour de la cheminée à double paroi pour offrir une protection contre la chaleur, par exemple pour les passages de plafond.



**Tampon pour té:** Le Tampon pour té est utilisé pour fermer le support de base ouvert ou le Té de raccordement. Le tampon pour té avec évacuation des condensats est utilisé pour permettre à l'eau d'être évacuée.



Réaliser un joint en silicone ou en mastic résistant aux hautes températures et non-inflammable afin de combler l'espace entre les deux éléments et assurer l'étanchéité.

# Voor de installatie



Informeer vóór de installatie bij uw schoorsteenveger naar alle wettelijke voorschriften.

Voordat u met de installatie kunt beginnen, hebt u de juiste schroeven nodig voor de bevestiging van de wandhouder en eventueel de wandconsole. Deze zijn niet bij de levering inbegrepen, hier adviseren wij M10-schroeven met sluitring of M11-schroeven.

Voor de montage moet u een overzicht krijgen van de geleverde elementen, wij raden u aan deze volledig uit te pakken en op een geschikte ondergrond te rangschikken, omdat ze later gemonteerd moeten worden.

Let er bij het boren van de wanddoorvoer op dat onze schoorsteenelementen voorzien zijn van 50mm keramische isolatie. Dit betekent dat als uw schoorsteen een binnendiameter van 150 mm heeft, de buitendiameter 200 mm is. Wij adviseren de doorvoer 20-30mm groter te boren voor een probleemloze plaatsing van de roestvrijstalen pijp.

## Twist-Lock-systeem

**Eenvoudige installatie:** met het Twist-Lock systeem worden twee schoorsteenelementen op elkaar gedraaid. Dit maakt de installatie snel en eenvoudig en zorgt er ook voor dat er minder lengte verloren gaat in vergelijking met elementen die in elkaar worden geschoven.

**Verhoogde stabiliteit:** Het Twist-Lock systeem zorgt ervoor dat de elementen in elkaar worden gedraaid en niet alleen op elkaar worden geschoven. Door de klemband aan elke verbinding te bevestigen, kunnen de schoorsteenelementen niet meer verdraaien of uit elkaar schuiven. Dit is vooral belangrijk wanneer de schoorsteen opwarmt en afkoelt. Doordat het staal uitzet en krimpt, kunnen de elementen anders losraken.

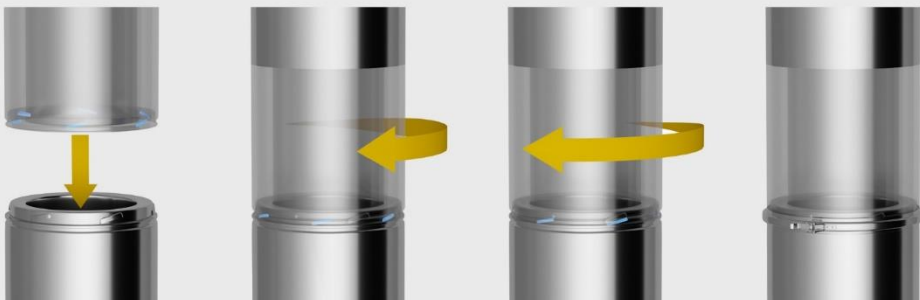

# Standaard montage (verticale montage)



**Wandconsole:** Voor wandmontage heeft u de bijbehorende wandconsole in de juiste maat nodig. Deze heeft u niet nodig voor bodemmontage. U kunt de wandconsole rechtstreeks aan de muur bevestigen met de bovengenoemde schroeven in de daarvoor bestemde openingen.



**Bevestigingsplaat:** Bij wandmontage wordt de bevestigingsplaat met condens afvoer op de wandconsole bevestigd. Bij vloermontage wordt de bevestigingsplaat rechtstreeks op de fundering/vloer bevestigd. Het gebruik van een waterpas wordt aanbevolen om een scheve installatie te voorkomen.



**Inspectieluik:** Het inspectieluik of reinigingsopening wordt geplaatst op de bevestigingsplaat voor latere reiniging van de roestvrijstalen schoorsteen door de schoorsteenveger. Aan de onderkant zit geen draaisysteem, zodat u het inspectieluik vrij kunt draaien. Vervolgens draait u het inspectieluik vast met een klemband.



**T-stuk:** Een T-stuk 90° wordt gebruikt om een horizontale tak in de verticale schoorsteen te steken. Het heeft drie openingen, één horizontaal en de andere twee verticaal. Het T-stuk zit meestal direct op de testopening. De schoorsteenaansluiting is ook verkrijgbaar in een 45°-versie.



**Paspijp:** Onze paspijp dient als element met variabele lengte dat alleen horizontaal mag worden geïnstalleerd. Daarom wordt het meestal gebruikt als muurdoorvoer en loopt het vanuit de horizontale T-stukopening door de muur naar binnen. Er zijn twee types: het standaard dubbelwandige paspijp, waarvoor een adapter nodig is om een overgang te maken van de dubbelwandige roestvrijstalen schoorsteen naar de enkelwandige kachelpijp, en het paspijp met geïntegreerde adapter, dat een directe verbinding heeft met de kachelpijp.







**Adapter:** De adapter of verloop vormt de verbinding van de dubbelwandige roestvrijstalen schoorsteen met een enkelwandig kachelpijp.



**Klemband:** De klemband wordt gebruikt om afzonderlijke roestvrijstalen schoorsteenelementen met elkaar te verbinden en bevindt zich direct op de daarvoor bestemde elementen.



**Muurrozet:** De muurrozet wordt gebruikt om uw wanddoorvoer aan de buitenkant af te dekken.

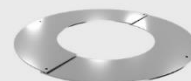

**Lengte element:** Onze lengte elementen met praktisch twist-lock systeem worden zo gemonteerd dat uw schoorsteen de gewenste hoogte bereikt. Zorg ervoor dat u tussen de afzonderlijke verbindingen een klemband aanbrengt. Lengte elementen zijn verkrijgbaar in verschillende maten van 120mm tot 1000mm.



**Muurbeugel:** De roestvrijstalen muurbeugel wordt gebruikt om de schoorsteen aan de muur te bevestigen. Let erop dat de roestvrijstalen schoorsteen door middel van muurbeugels op een afstand van 4 m van elkaar aan de muur moet worden bevestigd. Bovendien mag de schoorsteen maximaal 3 m vanaf de laatste muurbeugel vrij staan. De muurbeugels kunnen worden verbonden met muurbeugelverlengstukken om een grotere afstand tot de muur mogelijk te maken.



**Trekkap/regenkap:** de conische trekkap of regenkap vormt het uiteinde van de schoorsteen en wordt geplaatst op het laatste lengte element.

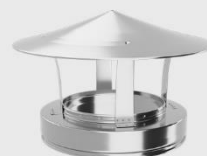
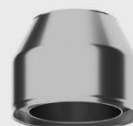

# Alternatieve onderdelen



**Bochten:** bochten worden gebruikt om structurele omstandigheden zoals bijvoorbeeld dakranden of ramen te passeren.

Let op: Als u een bocht weg van de huismuur installeert, moet u een extra muurbeugel gebruiken voor de bevestiging na de versleping op het lengte-element.

**Dakdoorvoer met lood/aluminium:** Als u uw roestvrijstalen schoorsteen door een dak wilt leiden, heeft u een geschikte dakdoorvoer nodig. De dakdoorvoer met loodslab of aluminiumplaat dekt de doorvoer af waardoor de schoorsteen over een groot oppervlak wordt geleid. Let erop dat u op het lengte element boven de dakdoorvoer ook een **stormkraag** moet bevestigen om te voorkomen dat er regen langs de pijp loopt.

**Omkokeringsbeugel en afwerkingsplaat / brandseperatieplaat:** De Omkokeringsbeugel wordt gebruikt om de schoorsteen door een plafond te leiden. Hij is bij uitstek geschikt voor platte daken of plafonds zonder helling. De afwerkingsplaat dient om een dak- of plafonddoorvoer netjes af te werken.

**Tuidraden:** De tuidraden dient ter ondersteuning van de meer dan 3 m vrijstaande schoorsteen van roestvrijstaal. De twee telescopische stangen die u op het dak kunt monteren, stabiliseren de schoorsteen niet alleen, maar beschermen hem ook tegen sterke wind, storm en andere weersafhankelijke factoren.

**Brandwerende doorvoer - muurdoorvoer:** De brandwerende doorvoer is speciaal ontwikkeld voor woningen met brandbare materialen zoals hout of een thermisch isolerend composiet systeem. Het brandwerende element wordt eenvoudig in de muur aangebracht en de dubbelwandige roestvrijstalen buis wordt er doorheen geleid. De brandwerende doorvoer heeft een dikte van ongeveer 100 mm rondom, dus 200 mm.

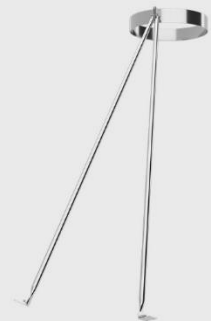
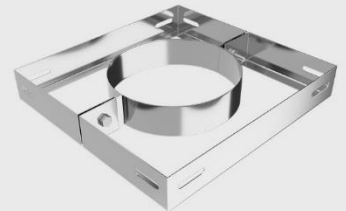

# Alternatieve onderdelen



**Dak ondersteuning:** De dak ondersteuning wordt gebruikt om de schoorsteen aan de sparren te verankeren. Voor de bevestiging van de dak ondersteuning moeten de twee lange vleugels aan de dakspaar worden bevestigd. De vleugels kunnen vrij worden gedraaid, zodat ze aan alle dakhellingen kunnen worden aangepast.

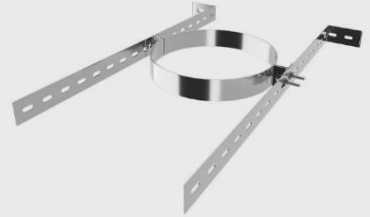

**Isolatieschaal:** De isolatieschaal wordt rond de dubbelwandige schoorsteen geplaatst om de warmte te beschermen, bijvoorbeeld bij plafonddoorvoeren.



**Deksel - met handvat/met condensafvoer:** Het deksel met handvat wordt gebruikt om het T-stuk af te sluiten. Het deksel met condensafvoer wordt gebruikt om de open bevestigingsplaat in een buiteninstallatie af te sluiten.



# Before mounting



Please clarify all legal regulations with your chimney sweep before installation.

Before you can start with the installation, you need the appropriate screws for fastening the wall brackets and possibly the wall console. These are not included in the delivery - here we recommend M10 screws with washer or M11 screws.

Before the assembly you should get an overview of the delivered elements, we recommend to unpack them completely and arrange them on a suitable surface as they will be installed later.

When drilling the core, please note that our chimney elements have 50mm ceramic fiber thermal insulation. This means if your chimney has an inner diameter of 150mm, the outer diameter is 200mm. We advise to drill the core hole 20-30mm larger for a trouble-free insertion of the stainless steel pipe.

## Twist-lock system

**Easy installation:** With the Twist-Lock system, two chimney elements are rotated onto each other. This makes installation quick and easy, but also ensures that less length is lost when the elements are pushed together compared to other manufacturers.

**Increased stability:** The Twist-Lock system ensures that the elements are turned into each other and not just pushed onto each other. By attaching the clamping band to each joint, the chimney elements can no longer twist or slide apart. This is especially important when the chimney is heating up and cooling down. As the steel expands and contracts, this can cause the elements to come loose otherwise.

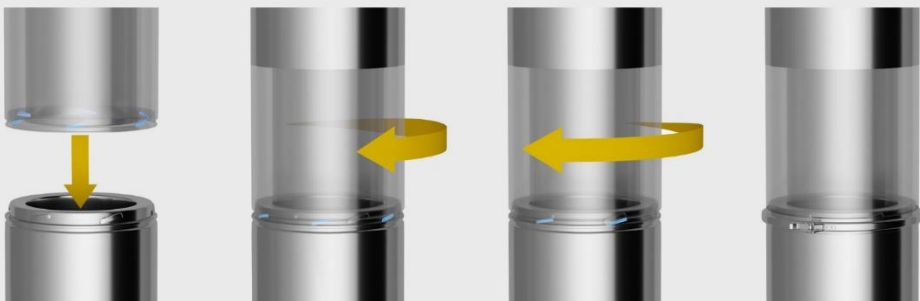

# Standard structure (vertical mounting)



**Base support:** For wall mounting, you will need the corresponding wall bracket in the appropriate size. However, if you opt for floor mounting, you will not need it. You can attach the base support directly to the wall using the aforementioned screws and the designated openings.



**Anchor plate with condensation outlet:** For wall mounting, you will need the corresponding base support of the appropriate size. You do not need it for ground mounting. You can attach this anchor plate directly to the ground.



**Inspection length:** this element is placed after the anchor plate for later cleaning of the stainless steel chimney by the chimney sweep. There is no Twist-Lock system on the bottom side so that you can turn the opening freely.



**Tee element :** A tee is used to connect a horizontal pipe to a vertical pipe. It has three openings, one of which is horizontal and the other two vertical. As a rule, the Tee is placed directly after the inspection length. This product also exists in a 45° version.



**Adjustable element:** Our sliding element is used to cross the wall horizontally. This product connects our single to double wall adapter to our tee. The insulation on this product is shipped separately and must be inserted manually after receipt and unpacking.



Video available on our YouTube channel about this product.



**Twin wall adaptor** : The single to twin wall adaptor forms the connection from the twin walled stainless steel chimney flue pipe to a single-walled flue pipe in the interior or directly to the stove.



**Locking band** : The clamping band is used to connect individual stainless steel chimney elements and is located directly on the elements provided for this purpose.



**Finishing plate** : The two-part stainless steel finishing plate is used to neatly cover openings in walls and ceilings.

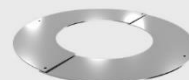

**Length element** : The twin wall straight length with practical twist-lock system is available in different lengths. This allows the individual straight lengths to be plugged and fastened on top of one another achieving the desired height. The connection between two elements must always be secured with a locking band. Length elements are available in different sizes from 120mm to 1000mm.



**Adjustable Wall bracket** : The stainless steel wall bracket is used to attach the chimney to the wall. It should be noted that the stainless steel chimney is to be attached to the wall at a distance of 4m by means of wall brackets. In addition, the chimney may stand freely for a maximum of 3m from the last wall bracket. Wall brackets can be connected with wall bracket extensions to allow a larger wall distance.



**Open terminal or rain hood** : The conical open terminal or rain hood forms the end of the chimney and is placed on the last length element.

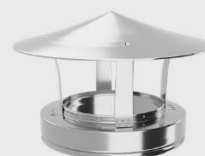
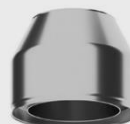

# Alternative components



**Elbows** : twin wall elbows are used to pass structural conditions such as eaves or windows.

Please note that if you install an offset bend starting from the house wall, you should use an additional wall bracket for fastening after the offset on the length element.



**Roof flashing with lead** : If you want to lead your stainless steel chimney through a roof, you need a suitable roof flashing. Please note that you must also attach a storm collar to the length element above the roof duct to prevent rain or snow from entering the gap.



**Ceiling flashing** : The ceiling flashing is used to pass the chimney through a ceiling. It is ideally suited for flat roofs or ceilings without a slope. The ceiling trim serves for a clean finish of a roof or ceiling lead-through.

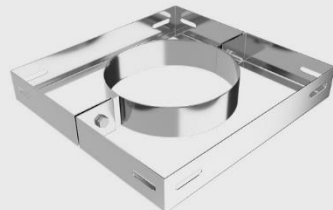

**Telescopic roof support** : This product is used to support the more than 3m free-standing stainless steel chimney. With the two telescopic rods you can mount on the roof, the chimney is not only stabilized but also protected from strong winds, storms and other weather dependent factors.

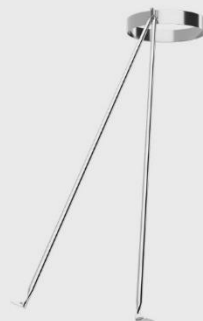

**Insulating shell** : Our insulating shells are produced from high quality rock wool and are available in several diameters for our flue pipes.



# Alternative components



**Roof support :** The roof support is used to anchor the chimney to the rafter. To use it, the two long wings must be attached to the rafter. The wings are freely rotatable so that they can be adapted to all roof pitches.

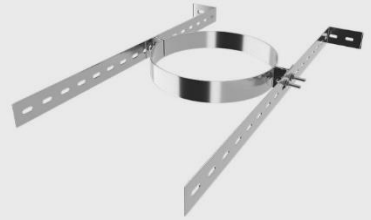

**Tee cap:** The tee cap with condensate drain or with handle is used to close the T-piece. The lid with condensate drain is used to close the open anchoring plate in an outdoor installation.

